

Monteringsvejledning for Skummarkør



danfoil production als

Sjællandsvej 8 - 9670 Løgstør - tlf: 9867 4233 - fax: 9867 3488
web: www.danfoil.dk - mail: info@danfoil.dk

Installation:

Skumkompressoren monteres foran på rammen, ved siden af boksen med styreelektronikken. Dunken til skummiddeliet monteres på højre side af sprøjten, ud for blæseren. Skumdispensere monteres for enden af bommen. Slangerne fastgøres til ramme og bomrør uden for rækkevidde af bevægelige dele og at de ikke knækker hvis bomen foldes.

Elektrisk instalation:

Fra skumkompressoren løber 4 ledninger: Blå, Brun, Sort og Rød eller Gul. Det ene stik klippes af og forlængerkablet føres ind i styreskabet. I Skabet forsikres den røde henholdsvis gule med en 10A sikring.

Ledningerne monteres på følgende klemmer:

	<u>B3</u>	<u>B5</u>
Rød/gul	j33	j137
Sort	j32	j138
Blå	j26	j81
Brun	j28	j83

Installation af skumdispensere:

Monterings stængerne monteres i skumdispenserene. Ved bomme hvor afstandsholder tænderne sidder 1 - 2 dysser fra bom enden erstattes det stykke flad jern der normalt holder tanden med monterings beslag 2. I alle andre tilfælde bruges beslag 1. Beslaget monteres ca. 15 cm fra bomenderne. Monterings stængerne fikses i beslagene af to skruer pr. bomende. Skum dispenserens skal justeres således af den sidder for enden af bomrøret.

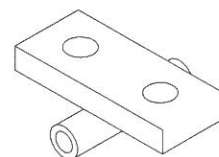
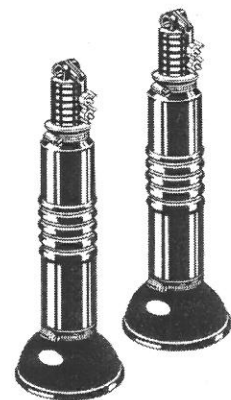
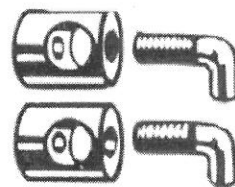
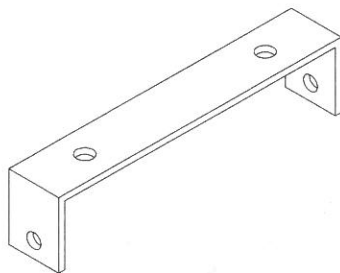
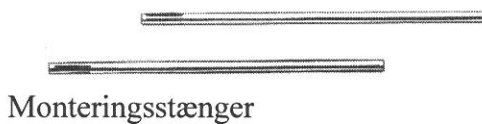

Installation af slanger:

Fra skum kompressoren løber to slanger til koncentrat tanken de skal monteres blå slange, blå fingerskrue og klar slange hvid fingerskrue. På kompressoren sidder der 2*2 udtag på hver sin side af justerings skrue, set fra den ende hvor udtagene sidder er de 2 til venstre til venstre bom side.

Montering af kurv for skumtank:

Kurven monteres på højre side af blæseren ved hjælp af 2 stk. beslag for skumtank, beslagene monteres med 8mm bolte på siden af blæseren.

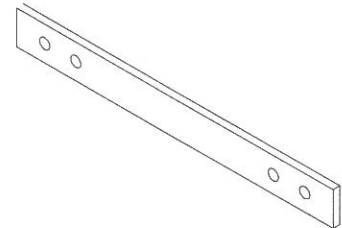

Beslag for skumtank

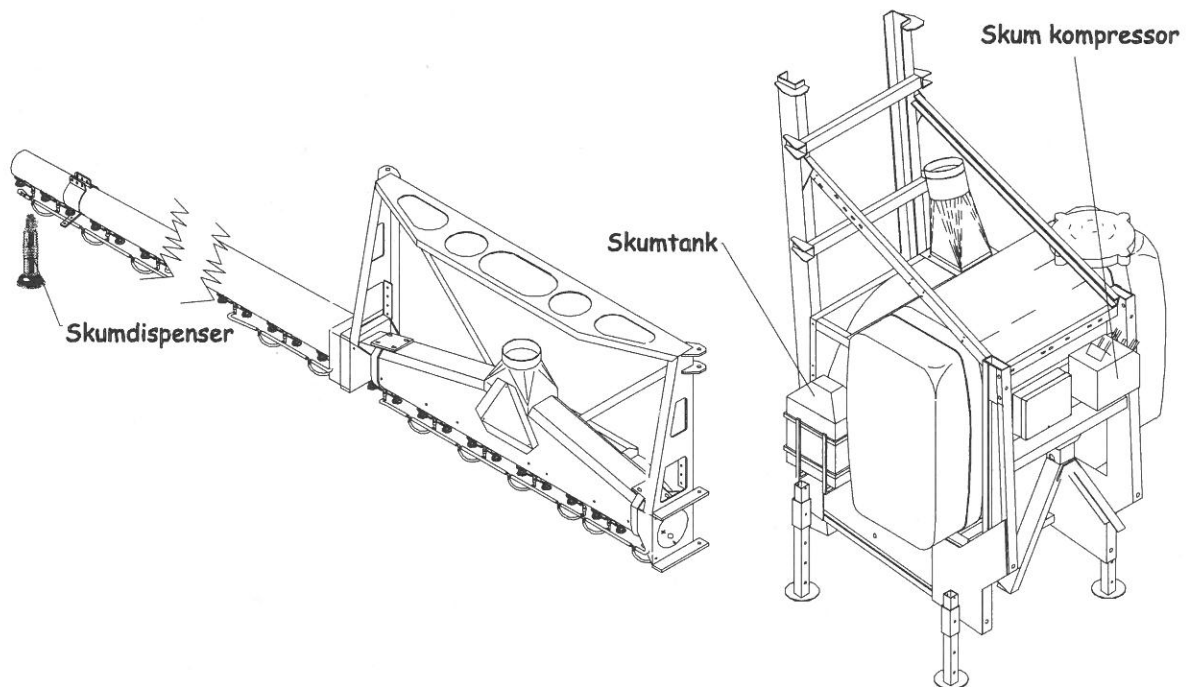

Skematisk placering af dispenser, skumtank og kompressor